

**siegling**  
belting

FOOD





# IMMER IN BEWEGUNG FÜR HYGIENE UND RATIONELLE PROZESSE

Das Marktgeschehen in der Lebensmittelindustrie ist durch hohe Dynamik geprägt. Als Experten für Materialfluss und Intralogistik beobachten wir den Markt genau und stehen im ständigen Dialog mit Erstausrüstern und Endkunden.

Aktuelle Herausforderungen und Ansprüche bestimmen die Richtung unserer Forschung und Entwicklung. Das Ergebnis sind praxistaugliche Produktinnovationen, die unseren Kunden helfen, im Wettbewerb vorne zu stehen.

Forbo Siegling bietet deshalb die Gewähr für die konsequente Unterstützung Ihres HACCP-Konzepts, Ihrer Produktionsprozesse sowie umfassende Service- und Beratungsleistungen – weltweit. Und selbstverständlich die Gewissheit, dass unsere Produkte und Dienstleistungen auch den Anforderungen von morgen gerecht werden.

## Inhalt

- 4    Höchste Sicherheit für  
     alle Verarbeitungsprozesse
  
- 8    Siegling Transilon  
     Transport- und Prozessbänder
  
- 21  Siegling Proposition  
     Zahnriemen
  
- 22  Siegling Prolink  
     Modulbänder

# EINFACH SAUBER!

## HÖCHSTE SICHERHEIT FÜR ALLE VERARBEITUNGSPROZESSE

Auf Basis detaillierter Prozesskenntnis in jedem Bereich der Lebensmittelindustrie liefert Forbo Siegling für die Verarbeitungsverfahren optimierte Transport- und Prozessbänder und entsprechendes Zubehör verbunden mit dem notwendigen Know-how.

Eindeutig dabei im Fokus: die einwandfreie Hygiene und hohe Produktivität Ihrer Prozesse – damit Sie sichere Lebensmittel wettbewerbsfähig produzieren können.



### Süßwarenherstellung

Forbo Siegling Bänder sind in allen Bereichen der Süßwarenherstellung von der Schokolade bis zum Kaugummi zu Hause. Mit speziellen Eigenschaftsprofilen unterstützen sie alle Prozesse wie Mischen, Kühlen, Abwiegen, Metallerkennung und Verpacken.

Unser Programm bietet unter anderem:

- Bänder mit hervorragenden Ablöseigenschaften
- messerkantengeeignete und strukturierte Bänder
- Bänder für Kühlstrecken mit hoher Wärmeleitfähigkeit bzw. hoher Durchlässigkeit
- besonders öl- und fettbeständige Bänder





## Verarbeitung von Fleisch, Geflügel und Meeresfrüchten

Vom Schlachten bis zum Verpacken unterstützen Bänder von Forbo Siegling den gesamten Herstellungs- und Verarbeitungsprozess in Bezug auf Produktivität und Lebensmittelsicherheit.

Unser Programm bietet unter anderem:

- besondere HACCP-Bänder mit sehr guten Ablöseigenschaften und höchster Hydrolysebeständigkeit
- schnittfeste Bänder, die sich einfach reinigen lassen
- blaue Bänder für augenschonende, schnelle Kontrollprozesse
- Bänder mit flusenfreien Kanten, Bandkantenversiegelungen und homogenen Bandkörpern
- unterschiedlich strukturierte Bänder für den Schrägtransport ohne zusätzliche Profile
- Bänder für den Tiefkühlbereich (Kühltürme)



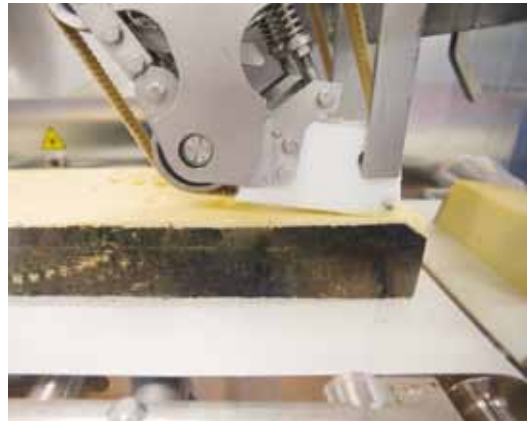

## Milchindustrie

Für alle Prozessschritte in der Milchindustrie, vom „Koagulieren“ der Milch bis zum Portionieren, Abfüllen und Verpacken der fertigen Produkte erfüllen Bänder von Forbo Siegling die hohen Ansprüche an Hygiene und Produktionssicherheit.

Unser Programm bietet unter anderem:

- besondere HACCP-Bänder mit sehr guten Ablöseigenschaften und höchster Hydrolysebeständigkeit
- schnittfeste Bänder, die sich einfach reinigen lassen
- spezielle muldungsfähige Typen zum Koagulieren
- Bänder mit flusenfreien Kanten, Bandkantenversiegelungen und homogenen Bandkörpern



## Teigverarbeitung

In der modernen Backwarenindustrie werden fast alle Verarbeitungsschritte mit Transport- und Prozessbändern realisiert. Forbo Siegling Bänder sind bei der Herstellung aller Backwaren verlässliche Helfer für rationelle Prozesse und hohe Lebensmittelsicherheit.

Unser Programm bietet unter anderem:

- besondere HACCP-Bänder mit sehr guten Ablöseigenschaften und höchster Hydrolysebeständigkeit
- blaue Bänder für augenschonende, schnelle Kontrollprozesse
- Bänder mit flusenfreien Kanten, Bandkantenversiegelungen
- elastische Bänder mit homogenem Bandkörper (Spreizbänder)
- Bänder für den Tiefkühlbereich (Kühltürme)
- messerkantengeeignete und strukturierte Bänder





## Agrarindustrie

Bei der Verarbeitung von Obst und Gemüse sind die Prozesse vielfältig, der schonende und dabei schnelle Transport ist aber immer mit entscheidend für ein hochwertiges Endprodukt. Forbo Siegling Bänder unterstützen den sensiblen Produkttransport ebenso wie eine hohe Prozessgeschwindigkeit und verringern dadurch die Verweildauer in der Produktion.

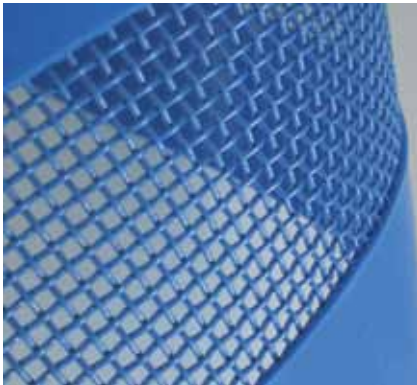

Unser Programm bietet unter anderem:

- Bänder mit guter Beständigkeit gegenüber Fruchtsäuren und entsprechend hoher Standzeit
- Bänder mit Profilen und Wellkanten
- Bänder mit hoher Durchlässigkeit zum Waschen und Trocknen
- Bänder mit hohem Verschleißschutz für den Einsatz in abrasiver Umgebung



## Verpacken

Rationelle und sichere Verpackungsprozesse werden von Forbo Siegling durch ein umfangreiches Band- und Riemensortiment unterstützt, mit dem Sie das Qualitäts- und Produktivitätspotenzial Ihrer Anlagen voll ausschöpfen können:

- Waagebänder mit hoher Dickengleichheit und äußerst präziser Endlosverbindung, die den Einsatz von Endlosbändern überflüssig machen
- elastische Bänder mit homogenem Produktaufbau und leicht zu reinigenden Oberflächen für den Einsatz in Verpackungsanlagen (Pufferanlagen)
- lichtdurchlässige Bänder für visionsgestützte Robotersysteme (Pick & Place)
- temperaturbeständige Bänder für den Einsatz in Schrumpftunneln
- FDA- und EU-konforme Faltschachtelriemen zum Kartonieren
- Rundriemen



Mehr zu Rundriemen, Faltschachtelriemen und Maschinenbändern erfahren Sie im Internet unter [www.forbo-siegling.com](http://www.forbo-siegling.com) und in diesen Prospekten:

Nr.	Titel
227	Siegling Siebbänder – Programmübersicht
229	Siegling Transilon Rundriemen – Programmübersicht
284	Siegling Extremultus Falt- und Förderriemen
275	Siegling Extremultus Maschinenbänder
251	Siegling Extremultus Grip Star™ – Flachriemen, die richtig zupacken







**siegling transilon**  
transport- und prozessbänder

# SIEGLING TRANSILON

... das sind mehrschichtige gewebebasierte oder homogene Bänder für unterschiedlichste Förder- und Prozessaufgaben. Quer durch alle Segmente der Lebensmittelindustrie fungieren sie als wahre „Alleskönner“ oder als Spezialbänder für Sondereinsätze.



Alle eingesetzten Materialien und Rohstoffe der HACCP-Typen entsprechen den wichtigsten und gebräuchlichsten Verordnungen und Bestimmungen (vgl. links) hinsichtlich der eingesetzten Rohstoffe und der Migrationswerte. Für die Mehrzahl der Siegling Transilon PU- und PVC-Typen im Food-Bereich ist die Einhaltung der Halal-Regeln zertifiziert vom IFRC Asia (Mitglied des World Halal Council).

## Die Eigenschaften

## Die Vorteile

EU- und/oder FDA-, MHLW-, Halal-konform (typabhängig)	▶ Typen sind für den direkten Kontakt mit Lebensmitteln geeignet
leicht/flexibel verarbeitbarer Werkstoff	▶ individuelles Design (z. B. Oberflächen, Profile, Wellkanten)
anwendungsbezogene Zugträger	▶ je nach Einsatzbereich biegesteif oder biegeweich
maßstabil	▶ auch bei Feuchtigkeits- und Temperaturschwankungen einsetzbar
leicht, mit geringer Gesamtdicke	▶ geringer Energiebedarf, sehr kleine Trommeldurchmesser realisierbar
dehnungsarm	▶ kurze Spannwege möglich
geschlossene Oberflächen	▶ optimale Reinigung und Produktablösung

# SO UNTERSTÜTZT SIEGLING TRANSILON IHR HACCP-KONZEPT



In allen hygienesensiblen Bereichen unterstützen wir Ihr HACCP-Konzept zuverlässig und rechtlich unbedenklich. Dafür bietet unser Food-Programm – insbesondere die speziellen HACCP-Typen – eine Reihe besonderer Produkteigenschaften und Ausführungen. Potenzielle Sicherheitslücken im Herstellungsprozess werden mit diesen Bausteinen geschlossen.

## Siegling Transilon HACCP-Band

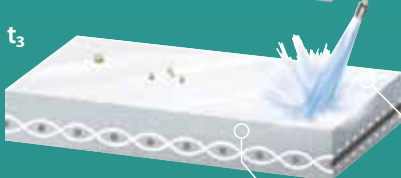
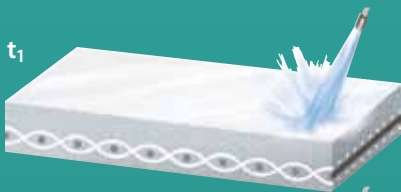

unversehrtes  
Bandmaterial



einwandfrei  
geschlossene  
Oberfläche



## Standard- Transportband



Zerstörung des  
Bandmaterials durch  
Umwelteinflüsse

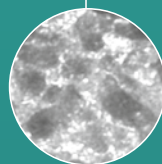

hydrolytische  
Zersetzung der  
Oberfläche



Siegling Transilon  
HACCP-Band im Vergleich  
zu einem Standard-  
Transportband

Einfluss von Bakterien-  
wachstum und Heiß-  
wasserreinigung auf  
den Zustand bzw. die  
Funktionsfähigkeit in  
Abhängigkeit von der  
Zeit [t]

## Hervorragende Ablöseigenschaften

Alle HACCP-Typen bieten aufgrund ihrer guten Ablöseigenschaften einen großen Vorteil im Verarbeitungsprozess adhäsiver Lebensmittel. Für den Transport besonders zum Anhaften neigender Fördergüter bietet Forbo Siegling Bänder mit speziellen Oberflächenfinishs. Sie haben extrem gute Ablöseigenschaften bei besonders klebrigen Produkten wie Teig, Karamell oder sonstigen Süßwaren und lassen sich einfach reinigen.



## Bandkanten- versiegelungen



Bei den Kunststofftransportbändern mit Gewebezugträger kann eine geschlossene Bandkante durch Bandkantenversiegelung realisiert werden. Das Eindringen von Öl, Fett und Wasser und damit von Bakterien im Bereich der Bandkante wird so verhindert. Das erhöht auch die Lebensdauer des Bands.

Bänder mit Smartseal Bandkantenversiegelung sind für Messerkanten geeignet und können mit allen gängigen Verbindungsarten endlos gemacht werden.



Smartseal – homogenes Bandmaterial

## Fullseal



Bei Fullseal Bandtypen ist ein Ausfransen der Bandkante unmöglich. Fullseal vereint die Hygienevorteile homogener Urethan-Bänder mit den mechanischen Eigenschaften von Bändern mit Gewebezugträger. Längsschnitte zwischen den Kettfäden durchtrennen nur das PU-Material und sorgen für eine geschlossene Bandkante. Dadurch wird das Eindringen von Flüssigkeiten in den Bandkörper verhindert.

Fullseal eignet sich hervorragend für den Einsatz in besonders hygienekritischen Anwendungen (bei Molkereiprodukten, Teigaufbereitung, Fleisch- und Geflügelverarbeitung).

## Frayfree

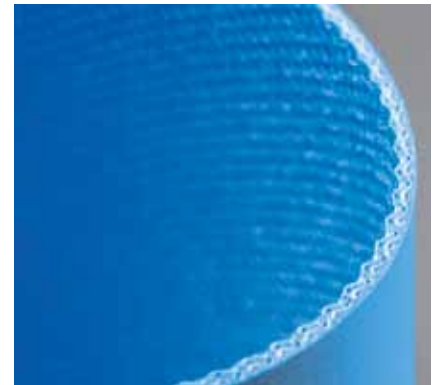

Frayfree ist eine Bandkonstruktion, die das Ausfransen von Bandkanten minimiert. Eine besondere Gewebeart, eine spezielle Bindung und eine optimierte Faserlänge verbessern den Halt der Fasern im Gewebeverbund. Modernste Fertigungstechnologie sorgt darüber hinaus für die sichere Haftung der einzelnen Gewebefasern am Beschichtungsmaterial.

Frayfree Bänder vermindern die Kontamination des Transportguts mit Gewebeflusen.

# SIEGLING BELTING FUNKTIONSGERECHT BIS INS DETAIL

## Prosan™



Prosan™ Bänder sind beidseitig beschichtet und erfüllen höchste Hygieneanforderungen. Durch den vorgeschumpften, sehr biegeweichen Zugträger können trotz der beidseitigen Beschichtung kleine Umlenkradien realisiert werden. Die neue, zum Patent angemeldete Laufseitenstruktur (Broken Twill = BT) ist besonders reibungsarm und reinigungsfreundlich. Eine gute Bandreinigung ist einfach und schnell möglich.

Wie Frayfree Bänder haben bestimmte unversiegelte Prosan™ Bänder nahezu flusenfreie Bandkanten. In Kombination mit der optionalen Smartseal Bandkantenversiegelung entsteht darüber hinaus ein rundum geschützter Bandkörper.

## Elastische Bänder

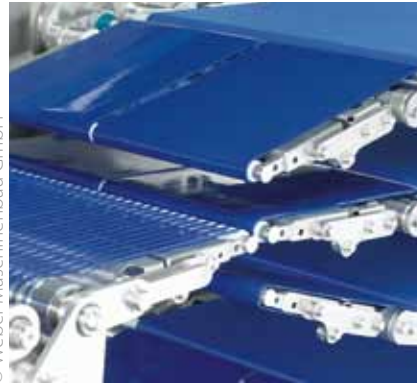

Mit ihrem homogenen Produktaufbau und leicht zu reinigenden Oberflächen haben elastische Siegling Extremultus Bänder bei der Verarbeitung unverbundener Lebensmittel deutliche Hygienevorteile. Sie benötigen keine Spannstation, besitzen hervorragende Laufeigenschaften und sind auch als High Grip Typen lieferbar.

Durch die Kombination dieser Eigenschaften sind sie ideal für den Einsatz als Teigbänder, in Spreisanlagen, Bandwaagen, Schneidemaschinen und Mehrlagenpuffern und sind verpackungs- und etikettiermaschineneignungsfähig.

## Profile und Wellkanten



Mit Profilen ausgerüstete Transportbänder werden im Schräg- und Steiltransport bei Schüttgütern und kleinteiligem Fördergut eingesetzt. Profile sind in verschiedenen Formen und Abmessungen erhältlich.

Zur seitlichen Begrenzung beim Transport von Schüttgütern werden Wellkanten eingesetzt (häufig in Verbindung mit Querprofilen). Das Wellkantenprogramm von Forbo Siegling bietet eine hohe Lebensmitteltauglichkeit und vielfältige Optionen für außergewöhnliche Anlagenkonstruktionen.

Über weitere für die Food-Industrie relevante Siegling Transilon Produkte informieren wir Sie in den folgenden Prospekten:

Nr.	Titel
120	Das neue Wellkantenprogramm
205	Bänder für die Lebensmittel- und Verpackungsindustrie – blau, sicher, elastisch
228	Tabak
253	Prosan™ – Rundum sicher und hygienisch
317	Siegling Transilon Technische Hinweise 1, Lagern · Konfektionieren · Auflegen
318	Siegling Transilon Technische Hinweise 2, Besondere Ausrüstungen und Eigenschaften



## Bandabstreifer

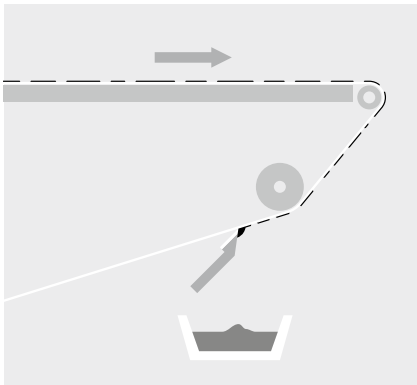

Für verschleißfeste, biegesteife Abstreifer werden z. T. unterschiedlich harte Werkstoffe zu einem einzigen Teil verarbeitet. Dadurch hat der Abstreifer eine hohe Eigensteifigkeit und erlaubt häufig den Einsatz ohne zusätzliche Abstützung.

Die hoch elastische Abstreiferlippe legt sich über die gesamte Bandbreite sehr gleichmäßig an.

Damit bieten sie deutliche Vorteile gegenüber herkömmlichen Metallabstreifern:

- signifikant längere Lebensdauer des Bands und des Abstreifers
- verbessertes Abstreifergebnis
- bis zu 4-mal strapazierfähiger als UHMW-Abstreifer
- leichter zu reinigen

## Oberflächenstrukturen

Spezielle Oberflächenstrukturen können bei vielen Produkten die Mitnahme- und Ablöseigenschaften optimieren sowie die Unterseite des Förderguts prägen (z. B. bei Schokolade). Jede kundenspezifische Prägung ist möglich. Sprechen Sie uns an.

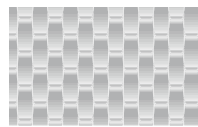

**DIA** Diagonal



**FG** Fischgrät

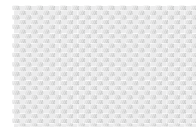

**Fine** Gewebe, fein

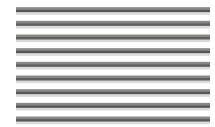

**LG** Längsrille



**MT** Matt

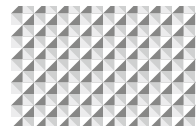

**NP** Negative Pyramide



**QS** Quarzsand

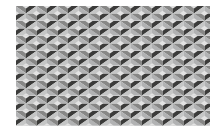

**RF** Rhombenfein

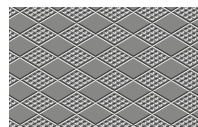

**RFF** Rhombenfein, flach



**Rough** Gewebe, grob

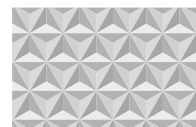

**SP** Sternpyramide



**TRI** Dreieck, quer



**WG** Querrille

## Messerkanteneignung

Für bestimmte Anwendungen, z. B. Kühlstrecken, sind messerkantentaugliche Bänder erforderlich, um auch kleinstes Transportgut sicher an das nächste Band zu übergeben.

Siegling Transilon Messerbänder eignen sich für kleinste Messerradien – spezielle Typen auch für den Einsatz in Kurven und Merges. Durch die Planlage der Bänder bleibt auch leichtes Fördergut bei langen Förderbändern richtig positioniert.

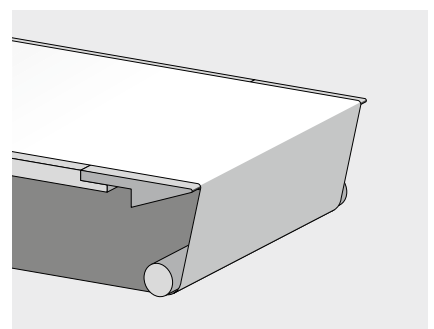

# SIEGLING TRANSILON

## LIEFERPROGRAMM FOOD

Technische Daten, Eigenschaften und Empfehlungen, Einsatzmöglichkeiten	Artikelnummer	Gesamtdicke ca. [mm]	Gewicht ca. [kg/m <sup>2</sup> ]	Zugkraft bei 1% Dehnung (k <sub>relaxiert</sub> ) [N/mm Breite]*	d <sub>min</sub> Gegenbiegung/ d <sub>min</sub> Umlenkung/ r <sub>min</sub> Messerkante**	Zulässige Betriebstemperatur [°C]	Härte der Tragseitenbeschichtung [Shore A]	Standardlieferbreite/ max. Lieferbreite [mm]	Lebensmitteltauglich gemäß EC-/FDA/Halal/MHLW-Richtlinie***
<b>A – Polyolefin</b>									
E 4/2 X0/A2 MT-HACCP blau FDA	906713	1,3	1,15	5	40/14/r5	-10/+60	92	3100 <sup>3)</sup>	E/F/H/-
E 4/2 A0/A2 MT-HACCP weiß FDA	906660	1,3	1,15	5	40/14/r5	-10/+60	92	3400 <sup>3)</sup>	E/F/H/-
E 8/2 0/A2 MT-TT weiß FDA	906775	1,6	1,35	4,5	60/24/-	-10/+120		3000	E/F/-/M
E 8/2 X0/A2 MT-NA-HACCP weiß FDA	906776	1,7	1,5	9,5	50/14/r5	-10/+60	90	3350	E/F/H/-
E 10/2 E0/A4 TT transparent	906652	2,25	2	7,5	60/-/-	-10/+60	90	4350 <sup>3)</sup>	E/F/H/-
<b>C/O – Baumwolle/Gewebe, unbeschichtet</b>									
E 2/2 U0/U/0 transparent FDA	906735	1,1	1,2	3,5	14/-/r3	-30/+100		3000	E/F/H/-
EP 3/2 U0/0 NA transparent FDA	906599	0,9	0,8	2,5	40/8/r1.5	-30/+100		1400	E/F/H/-
E 3/2 0/U/C FINE weiß	999638	1,4	1,4	2,5	24/14/r3	-10/+100		1350	E/-/M
E 3/2 0/U/C ROUGH weiß	999637	2,1	1,8	2	30/-/r3	-30/+100		1400 <sup>3)</sup>	E/-/M
E 3/2 U0/U/C ROUGH blau	906729	2	1,7	3	30/14/r5	-30/+100		2900	E/-/M
E 3/2 U0/U/C ROUGH transparent	906667	2	1,7	3	30/14/r5	-30/+100		2900	E/-/M
E 4/2 0/U/0 NA-PS weiß FDA	907014	1,65	1,6	4	14/-/r3	-30/+100		2100	-/F/H/-
E 5/2 0/0 transparent	900104	1,45	1,5	1	24/-/r3	-10/+70		3100 <sup>3)</sup>	E/-/H/-
E 6/2 0/U/0 CR-NA weiß FDA	907083	1,75	1,5	3,5	14/-/r3	-30/+100		2100 <sup>3)</sup>	-/F/H/-
<b>E – Polyester</b>									
E 12/2 E0/E3 MT-TT transparent	900348	1,7	1,8	10,5	40/16/-	-30/+100	92	4500 <sup>3)</sup>	E/F/H/-
<b>N/F – NOVO/Polyesterfilz</b>									
E 6/1 U0/F20 weiß FDA	900130	2,5	1,4	4,5	40/30/r4	-30/+100		1450 <sup>3)</sup>	E/F/H/-
NOVO 25 NA weiß	996160	2,6	1,35	7	40/-/r3	-10/+120		2000 <sup>3)</sup>	E/-/M
<b>P – Polyamid</b>									
P 3/3 P0/P0 transparent FDA	906786	1	1	1,5	60/25/-	-30/+100	75	1900 <sup>3)</sup>	-/F/H/-
<b>R – HighGrip</b>									
E 4/1 U0/R2 HACCP-FF weiß FDA	906665	1,15	1,15	3	30/-/r3	-30/+100	55	3100	E/F/H/-
E 4/2 U0/R2 HACCP-FF weiß FDA	906705	1,35	1,55	5,5	30/14/r5	-30/+100	76	3100 <sup>3)</sup>	E/F/H/-
E 4/2 U0/R2 HACCP-FF blau FDA	906869	1,35	1,55	5,5	30/14/r3	-30/+100	76	3100	E/F/H/-
E 8/2 U0/R10 LG blau FDA	906805	2,4	2,5	6,5	24/14/-	-30/+100	65	1400 <sup>3)</sup>	E/F/-/M
<b>S – Silikon</b>									
E 3/1 U0/S3 weiß FDA	900184	1,1	1,05	2,5	24/8/r3	-30/+100	30	3100	E/F/H/-
E 3/1 U0/S3 HACCP-FF blau FDA	906760	1	1	2	14/8/r3	-30/+100	30	3100	E/F/H/-
E 3/1 U0/S3 HACCP-FF-PS weiß FDA	906828	1,1	1,1	2	14/8/r3	-30/+100	30	3050	E/F/H/-
E 4/2 S0/S0 transparent FDA	900135	1,3	1,1	5	40/-/r3	-40/+180		3100	E/F/H/-
E 4/2 S0/S3 FSTR weiß FDA	900136	1,5	1,6	4,5	40/-/r3	-40/+180	30	3100	E/F/H/-
E 6/2 U0/U/S3 weiß FDA	906477	1,6	1,8	5	40/10/r3	-30/+100	30	3100	E/F/H/-
E 8/H S0/S5 MT-HACCP weiß FDA	906478	1,4	1,5	6	30/10/-	-40/+180	60	2900	E/F/H/-
<b>U – Polyurethan</b>									
E 2/1 U0/U2 HACCP weiß FDA	900176	0,65	0,65	2,5	14/8/r3	-30/+100	85	3000/4500 <sup>4)</sup>	E/F/H/-
E 2/1 U0/U2 MT blau FDA	906546	0,6	0,6	2	14/8/r3	-30/+100	92	3000/4600 <sup>4)</sup>	E/F/H/-
E 3/1 0/U2 weiß FDA	994327	0,9	0,9	1	14/-/r3	-30/+100	85	1400	E/F/-/M
E 3/1 U0/U2 GL-NA amber FDA	900397	0,75	0,8	2,5	14/8/r3	-30/+100	85	3200	E/F/H/-
E 3/1 U0/U2 weiß FDA	907006	1,05	1,1	3,5	40/-/r3	-30/+100	85	2100	-/F/H/-
E 3/1 U0/U2 HACCP weiß FDA	900006	1,15	1,2	3	14/8/r3	-30/+100	85	3000/4600 <sup>4)</sup>	E/F/H/M
E 3/1 X0/U2D GL-HACCP-FF weiß FDA	906823	1	1	2,5	14/8/r3	-20/+100	85	3200	E/F/H/-
E 3/1 U0/U2 MT-NA-HACCP weiß FDA	900201	0,8	0,9	3	14/8/r3	-30/+100	85	3100	E/F/H/-
E 3/1 U0/U2 MT-NA-HACCP-FF blau FDA	906662	0,85	0,9	3	14/8/r3	-30/+100		3200	E/F/H/-
E 3/1 U0/U2 HACCP-FF-PS blau FDA	906854	1,1	1,1	3	14/8/r3	-30/+100	85	3100	E/F/H/M
E 3/1 X0/U2D MT-HACCP-FF weiß FDA	906730	1	1	2,5	14/8/r3	-20/+100	85	3200	E/F/H/-
E 3/1 U0/U2 MT-G-HACCP blau FDA	906602	0,7	0,7	2,5	14/8/r3	-30/+100	85	3200	E/F/H/-
E 3/1 U0/U2 MT-G-HACCP weiß FDA	900008	0,7	0,7	2,5	14/8/r3	-30/+100	85	3200	E/F/H/-



# SIEGLING TRANSILON

## LIEFERPROGRAMM FOOD

Technische Daten, Eigenschaften und Empfehlungen, Einsatzmöglichkeiten	Artikelnummer	Gesamtdicke ca. [mm]	Gewicht ca. [kg/m <sup>2</sup> ]	Zugkraft bei 1% Dehnung (k <sub>relaxiert</sub> ) [N/mm Breite]*	d <sub>min</sub> Gegenbiegung/ d <sub>min</sub> Umlenkung/ r <sub>min</sub> Messerkante**	Zulässige Betriebstemperatur [°C]	Härte der Tragseitenbeschichtung [Shore A]	Standardlieferbreite/ max. Lieferbreite [mm]	Lebensmitteltauglich gemäß EC-/FDA/Halal/MHLW-Richtlinie***
E 3/1 U0/U2 RF braun FDA	900007	1,2	1,1	3,75	14/8/r3	-30/+100	85	1500	E/F/H/-
E 3/1 U0/U2 RFF-NA amber FDA	900398	0,8	0,8	2,5	14/8/r3	-30/+100	85	1630	E/F/H/-
E 3/1 U0/U2 RFF-HACCP weiß FDA	906726	1,15	1,1	3	14/8/r3	-30/+100	85	1630	E/F/H/M
E 3/1 U0/U2 RFF-NA-HACCP-FF blau FDA	906770	0,9	0,9	3,25	14/8/r3	-30/+100	85	1630	E/F/H/-
E 3/1 U2/U2 BT/MT-HACCP-FF blau FDA	904697	1,4	1,6	3	30/14/r5	-30/+100	95	1400	E/F/-/M
E 3/1 U2/U2 BT/MT-HACCP-FF weiß FDA	904698	1,4	1,6	3	24/14/r5	-30/+100	95	1400	E/F/-/M
E 3/1 U0/U3 HACCP weiß FDA	904595	1,35	1,25	3,5	30/-/r3	-30/+100	86	1400	E/F/-/M
E 3/1 U0/U3 SP-NA amber FDA	906733	1	0,9	2,5	24/-/r3	-30/+100	85	1500	E/F/H/-
E 3/1 U0/U5 SP-PS weiß FDA	906177	1,55	1,5	2	24/14/r3	-30/+100	85	1450	E/F/H/-
E 3/2 U0/U2 NA weiß FDA	900085	1,45	1,6	5,75	24/14/r3	-30/+100	85	3100 <sup>3</sup> /4600 <sup>4</sup>	E/F/H/M
E 3/2 U0/U2 HACCP weiß FDA	900103	1,4	1,6	5,5	24/8/r3	-30/+100	85	3100 <sup>3</sup> /4600 <sup>4</sup>	E/F/H/M
E 3/2 U0/U2 HACCP-FF blau FDA	906664	1,5	1,6	5	24/8/r3	-30/+100	85	3200 <sup>3</sup>	E/F/H/-
E 3/2 U0/U2 MT blau FDA	906211	1,4	1,55	6	25/-/r3	-30/+100	85	2200	-/F/-/-
E 3/2 U0/U2 MT weiß FDA	900447	1,45	1,6	5,5	24/8/r3	-30/+100	85	3000 <sup>3</sup> /4600 <sup>4</sup>	E/F/H/-
E 3/2 U0/U4 DIA-HACCP-FF blau FDA	906852	2	1,75	5,5	24/14/-	-30/+100	85	1450	E/F/H/-
E 3/2 U0/U4 GSTR weiß FDA	999947	2,2	1,9	3	60/-/-	-30/+100	86	1400 <sup>3</sup>	E/F/-/M
E 3/2 U0/U10 WG-HACCP blau FDA	906768	2	1,8	4	24/14/-	-30/+100	85	1400	E/F/-/M
E 4/1 U0/U2 NA weiß FDA	907058	0,8	0,95	3	40/-/r3	-30/+100	85	2100 <sup>3</sup>	-/F/-/-
E 4/2 U0/U2 MT weiß FDA	996009	1,3	1,4	4	40/-/r3	-30/+100	85	2100	-/F/-/-
E 4/2 U0/U2 HACCP-FF weiß FDA	906645	1,35	1,55	5	14/-/r3	-30/+100	92	3200 <sup>3</sup>	E/F/H/-
E 4/2 U0/U2 LF weiß	906373	1,35	1,5	4	24/14/r3	-30/+100	85	3100 <sup>3</sup>	E/-/-/
E 4/2 U0/U2 SMT-HW-HACCP-PS blau	904454	1,4	1,6	3	14/-/r3	-30/+100	95	1400 <sup>3</sup>	E/-/-/M
E 4/2 U0/U2 SMT-HW-HACCP-PS weiß	904441	1,4	1,7	3	14/-/r3	-30/+100	95	1400 <sup>3</sup>	E/-/-/M
E 4/2 U0/U2 MT blau FDA	906540	1,35	1,55	4	24/14/r3	-30/+100	92	3000 <sup>3</sup> /4600 <sup>4</sup>	E/F/H/-
E 4/2 U0/U2 MT-PS weiß FDA	907192	1,3	1,4	3	40/-/r3	-30/+100	92	2100 <sup>3</sup>	-/F/H/-
E 4/2 U0/U2 MT-HACCP weiß FDA	900207	1,35	1,55	4	24/14/r3	-30/+100	92	3100 <sup>3</sup> /4600 <sup>4</sup>	E/F/H/M
E 4/2 U0/U2 MT-HACCP-FF blau FDA	906663	1,4	1,55	5,75	24/14/r3	-30/+100	92	3200 <sup>3</sup>	E/F/H/-
E 4/2 U0/U2 QS-HACCP-FF blau FDA	906765	1,35	1,5	4,75	24/14/r3	-30/+100	92	2000	E/F/H/-
E 4/2 U2/U2 BT/MT-HACCP-FF blau FDA	904699	1,4	1,6	4	30/14/r5	-30/+100	95	1400	E/F/-/M
E 4/2 U2/U2 BT/MT-HACCP-FF weiß FDA	904696	1,4	1,6	4	30/14/r5	-30/+100	95	1400	E/F/-/M
E 4/2 U0/U3 NP-HACCP-FF blau FDA	906835	1,65	1,7	5,5	30/14/r5	-30/+100	92	3100 <sup>3</sup>	E/F/H/-
E 4/H U8/U8 NP/MT-NA blau FDA	907139	2,5	2,8	2	30/24/-	-30/+100	92	1600	E/F/-/-
E 8/2 U0/U2 C weiß FDA	999619	1,25	1,3	5,5	14/-/-	-30/+100	86	2100 <sup>3</sup>	-/F/H/M
E 8/2 U0/U2 MT-NA weiß FDA	900277	1,4	1,45	6,5	24 <sup>2</sup> /8/r5	-30/+100	85	3100 <sup>3</sup>	E/F/H/-
TE 80/2 0/2U MT-Q-NA weiß FDA	907157	1,5	1,7	5,5	14/-/-	-30/+100	85	2100 <sup>3</sup>	-/F/-/-
E 8/2 U0/U5 weiß FDA	907048	1,7	1,85	5	25/-/-	-30/+100	85	2100 <sup>3</sup>	-/F/-/-
E 8/2 U0/U5 MT CL transparent FDA	997001	1,85	2	5,5	40/20/-	-30/+100	92	2100	-/F/-/-
E 8/2 U0/U5 MT weiß FDA	907049	1,7	1,85	5	25/-/-	-30/+100	92	2100 <sup>3</sup>	-/F/-/-
E 8/2 U0/U5 MT-HACCP blau FDA	906804	1,6	1,7	6,5	24/14/r5	-30/+100	92	3200 <sup>3</sup>	E/F/H/-
E 8/2 U0/U5 MT-HACCP weiß FDA	906692	1,6	1,7	7	24/14/r5	-30/+100	92	3200 <sup>3</sup>	E/F/H/-
E 8/2 U0/U5 QS-HACCP weiß FDA	906777	1,6	1,7	5,5	24/14/r5	-30/+100	92	2000	E/F/H/-
E 8/2 U0/U8 transparent FDA	900024	2	2,2	7,5	30/24/-	-30/+100	85	3050 <sup>3</sup>	E/F/H/-
E 8/2 U0/U8 blau FDA	906842	2	2,2	7,5	30/24/-	-30/+100	85	3050 <sup>3</sup>	E/F/H/-
E 8/2 U0/U8 CTP transparent FDA	906830	3,6	2,3	7	30/-/-	-30/+100	85	1300	E/F/H/-
E 8/2 V1/V/U10 MT transparent FDA	907128	2,3	2,8	7	60/-/-	-10/+70	92	2100	-/F/-/-
E 8/H U0/U2 MT-HACCP blau FDA	906473	1,35	1,25	8	30/-/r3	-30/+100	85	3100	E/F/H/-
E 8/H U0/U2 MT-HACCP weiß FDA	906451	1,35	1,25	8	30/8/r3	-30/+100	85	3100	E/F/H/-
E 8/H U2/U2 MT/MT-HACCP blau FDA	906604	1,6	1,7	8,5	60/10/r5	-30/+100	85	3000	E/F/H/-
E 8/H U0/U5 NP-HACCP blau FDA	906605	1,6	1,65	8	60/-/r3	-30/+100	85	3100	E/F/H/-
E 8/H U0/U5 NP-HACCP weiß FDA	906489	1,6	1,65	7,5	40/24/r3	-30/+100	85	3100	E/F/H/-
E 10/H X0/U2 MT-HACCP transparent FDA	906557	1,25	1,15	8	14/10/r3	-30/+100	85	3200	E/F/H/-
E 14/2 U0/U4 MT-M weiß FDA	906698	2,9	3	15,5	40/24/-	-30/+100	85	1300 <sup>3</sup> /3000 <sup>4</sup>	E/F/H/-
E 18/H U0/U2 MT weiß FDA	906420	1,75	1,75	17,5	24 <sup>2</sup> /-/	-30/+100	85	4750 <sup>4</sup>	E/F/H/-





Quersteif	Muldungsfähig	Für Messerkanten geeignet	Geräuscharm	Gute Wärmeleitfähigkeit	Gute Öl- und Fettbeständigkeit	Schnittfest	Gute Ablöseigenschaften	Profile auf der Tragseite/Laufseite/Wellkante	Bandkantenversiegelung****	Verfügbar in AP = Asien/Pazifik, AA = Amerika, EU = Europa, GL = Weltweit*****
●		●			●		●	5) ●/—	P/S	GL
●		●			●		●	—/—/—	S	EU
●		●			●		●	5) ●/—	S	EU
●		●			●		●	●/●/—	S	AA
●		●			●		●	●/●/—	S	GL
●		●			●		●	●/●/—	S	GL
●		●			5) ●		●	●/●/—	S	AP
●		●			●		●	—β)/—	5) EU, AP	
●		●			●		●	—/●/—	P/S	EU
●		●			●		●	●/●/● <sup>9)</sup>	S	GL
●		●			●		●	●/●/● <sup>9)</sup>	P/S	GL
●		●			5) ●		●	●/●/● <sup>9)</sup>	S	GL
●		●			●		●	●/●/—	S	AA, AP
●		●			●		●	●/●/—	5) EU	
●		●			●		●	●/●/—	S	EU
●		●			●		●	●/●/5)	S	AA, AP
●		●			●		●	●/●/—	P/S	GL
●		●			5) ●		●	●/●/—	S	AA, AP
●		●			●		●	●/●/● <sup>9)</sup>	S	AA
●		●			●		●	●/●/● <sup>9)</sup>	5) GL	
●		●			5) ●		●	—/●/—	P/S	GL
●		●			5) ●		●	●/●/—	S	AP
●		●			●		●	●/●/—	S	AP
●		●			5) ●		●	●/●/—	P/S	GL
●		●			●		●	5) ●/●/—	S	AA
●		●			●		●	●/●/● <sup>9)</sup>	P/S	GL
●		●			●		●	●/●/● <sup>9)</sup>	S	GL
●		●			●		●	●/●/●	S	EU
●		●			●		●	●/●/—	S	GL
●		●			●		●	●/●/—	S	GL
●		●			5) ●		●	●/●/—	5) GL	
●		●			5) ●		●	●/●/—	5) AA, AP	
●		●			●		●	●/●/—	S	GL
●		●			5) ●		●	●/●/—	S	AA
●		●			●		●	●/●/—	S	AA, AP
●		●			●		●	●/●/—	S	AA
●		●			●		●	●/●/—	S	AA
●		●			●		●	●/●/—	S	EU
●		●			●		●	●/●/—	5) EU, AA	
●		●			●		●	●/β)/—	5) EU	
●		●			●		●	●/●/—	P/S	GL
●		●			●		●	●/●/5)	S	EU
●		●			●		●	—/●/—	S	EU
●		●			●		●	●/●/5)	S	AA
●		●			●		●	●/●/—	P/S	GL
●		●			●		●	●/●/—	P/S	GL
●		●			●		●	●/●/—	P/S	EU, AA
●		●			●		●	●/●/—	P/S	GL
●		●			●		●	●/●/—	P/S	GL
●		●			●		●	●/●/—	P/S	GL
●		●			●		●	●/—/—	S	EU, AA
●		●			●		●	●/●/—	S	EU
●		●			●		●	●/●/—	S	GL

\* Ermittelt in Anlehnung an ISO 21181:2005

\*\*

- minimaler Trommeldurchmesser  $d_{min}$  der Gegenbiegung (Tragseite berührt Trommel)
- minimaler Trommeldurchmesser  $d_{min}$  der Umlenkung (Laufseite berührt Trommel)
- minimaler Radius  $r_{min}$  der feststehenden Messerkante (rX) oder minimaler Durchmesser  $d_{min}$  der rollenden Messerkante (dX) (Laufseite berührt Messerkante)

Fehlende Werte auf Anfrage. Die kleinstzulässigen Trommeldurchmesser wurden in der Regel bei Raumtemperatur mit Z-Verbindung und Gegenbiegung ermittelt und gelten nicht für Transportbänder mit mechanischem Verbinder. Niedrigere Temperaturen, Profile und Wellkanten können größere Trommeldurchmesser erfordern. Siehe hierzu Prospekt „Technische Hinweise 2“ (Best.-Nr. 318).

\*\*\* E = (EU) 10/2011 und (EG) 1935/2004, F = Food and Drug Administration, H = Halal zertifiziert, M = MHLW Mitteilung Nr. 370

\*\*\*\* P = Proseal, S = Smartseal

\*\*\*\*\* Bitte anfragen, wenn in Ihrer Region nicht verfügbar

2) Unterschreitung für Sonderanwendungen möglich. Bitte anfragen

3) Größere Breiten mit Längsnaht möglich

4) Maximale Breite ohne Längsnaht auf Anfrage

5) Bitte anfragen

6) Keine Z-Verbindung – siehe Datenblatt

7) Rollende Messerkante

8) Kleinere Trommeldurchmesser mit Gegenbiegung auf Anfrage

9) Aufschweißen von Wellkanten mit Hochfrequenz empfohlen

● Ja  
 ●● Ja, besonders  
 ○ Bedingt, bitte anfragen

Fortsetzung der Legende siehe nächste Doppelseite.

# SIEGLING TRANSILON

## LIEFERPROGRAMM FOOD

Technische Daten, Eigenschaften und Empfehlungen, Einsatzmöglichkeiten	Artikelnummer	Gesamtdicke ca. [mm]	Gewicht ca. [kg/m <sup>2</sup> ]	Zugkraft bei 1% Dehnung (k <sub>1%</sub> relaxiert) [N/mm Breite]*	d <sub>min</sub> Gegenbiegung/ d <sub>min</sub> Umlenkung/ r <sub>min</sub> Messerkante**	Zulässige Betriebstemperatur [°C]	Härte der Tragseitenbeschichtung [Shore A]	Standardlieferbreite/ max. Lieferbreite [mm]	Lebensmitteltauglich gemäß EC-/FDA/Halal/MHLW-Richtlinie***
<b>U0/UH – Gewebe, Polyurethan-Imprägnierung</b>									
E 2/1 U0/U0 NA transparent	900001	0,55	0,4	2,5	30/-/r3	-30/+100		1400	E/-/-/M
E 2/1 U0/U0 NA transparent FDA	907222	0,55	0,4	2,5	30/-/r3	-30/+100		2000	E/F/-/-
E 3/1 U0/U0 transparent FDA	906430	0,85	0,6	3	14/8/r3	-30/+100		3000/4500 <sup>4)</sup>	E/F/H/-
E 3/1 U0/U0 weiß FDA	900177	0,9	0,7	2,5	40/-/r3	-30/+100		2100	-/F/-/-
E 3/1 U0/U0 PS blau FDA	906681	0,85	0,7	3	14/8/r3	-30/+100		3100	E/F/H/-
E 3/2 U0/U0 transparent FDA	900009	1,2	1,1	4,5	14/8/r3	-30/+100		4600 <sup>3)</sup>	E/F/H/-
E 4/1 U0/U0 NA grün FDA	907075	0,6	0,4	3	40/-/r3	-30/+100		2100 <sup>3)</sup>	-/F/-/-
E 4/2 U0/U0 transparent FDA	900206	1,1	1,1	3,75	24/14/r3	-30/+100		3200/4650 <sup>4)</sup>	E/F/H/M
E 4/2 U0/U0 HACCP-FF blau FDA	906723	1,05	0,9	3	24/14/r3	-30/+100		3100	E/F/H/-
E 6/2 U0/U0 blau FDA	906558	1	0,9	4	30/24/r3	-30/+100		3100 <sup>3)</sup>	E/F/H/-
E 12/2 U0/U0 transparent FDA	900040	1,4	1,4	10,5	40/-/-	-30/+100		4650 <sup>3)</sup>	E/F/H/M
<b>V – Polyvinylchlorid</b>									
E 5/2 0/V3 MT-NA weiß FDA	900015	1,85	2,15	3	30/24/-	-10/+70	65	2800 <sup>3)</sup>	E/F/H/-
E 8/2 U0/V4 MT blau FDA	906595	2,1	2,3	6	30/24/-	-10/+70	72	3100 <sup>3)</sup>	E/F/H/-
E 8/2 U0/V5 MT weiß FDA	900028	2,2	2,5	6	30/24/-	-10/+70	65	4500 <sup>3)</sup>	E/F/H/-
E 8/2 U0/V5 NP weiß FDA	900029	2,1	2,15	6	40/30/-	-10/+70	65	3100 <sup>3)</sup>	E/F/H/-
TE 80/2 5V/8V NP/GL-NA blau FDA	903984	2,7	3,15	6	60/-/-	-10/+70	65	2000 <sup>3)</sup>	-/F/-/-
E 8/2 V5/V8 NP/MT blau FDA	906567	2,85	3,2	6	40/-/-	-10/+70	72	3100 <sup>3)</sup>	E/F/H/-
E 8/2 U0/V18 TRI blau FDA	906612	3,5	3,5	5	40/-/-	-10/+70	72	1250	E/F/H/-
E 10/M V1/V10 MT blau FDA	906533	2,85	3,3	6	60/40/-	-10/+70	56	3100 <sup>3)</sup>	E/F/H/-
E 10/M V1/V10 MT weiß FDA	900092	2,85	3,3	5,75	60/40/-	-10/+70	55	3050 <sup>3)</sup>	E/F/H/-
E 12/2 U0/V7 MT weiß FDA	909145	2,8	3,45	10	60/-/-	-10/+70	65	2000 <sup>3)</sup>	-/F/-/-
E 12/2 U0/V20 FG-NA weiß FDA	900051	5,2	3,9	10	60/-/-	-10/+70	65	1500 <sup>3)</sup>	E/F/H/-
E 12/2 U0/V20 MT-NA weiß FDA	900050	3,7	4,4	11	60/40/-	-10/+70	65	3100 <sup>3)</sup>	E/F/H/-
E 15/M V1/V10 MT weiß FDA	900093	5	5,3	8,5	90/-/-	-10/+70	65	3000 <sup>3)</sup>	E/F/H/-
<b>Elastische Bänder</b>									
UU 20U-NA FSTR/FSTR weiß FDA	995385	1,0	1,15	0,08	10/-/-	-20/+60		600/1200	E/F/-/M
UU 20U-NA FSTR/FSTR blau FDA	855576	1,0	1,15	0,11	10/-/-	-20/+60		600/1200	E/F/-/M
UU 20U-10 NA FSTR blau HACCP FDA	855645	1,0	1,15	0,11	15/-/-	-20/+60		600/1200	E/F/-/M
UU 20U-9 GSTR/FSTR schwarz/blau HACCP FDA	855646	0,9	0,85	0,07	14/-/-	-20/+60		600/1200	E/F/-/M
UU 20U-NA FSTR/NP blau FDA	855590	1,4	1,5	0,1	10/-/-	-20/+60		600/1200	E/F/-/M
UR 20U GSTR/FSTR schwarz/blau	855624	1,5	1,6	0,2	10/-/-	-20/+60		600/1200	-/-/-/-
UU 40U-NA FSTR/FSTR blau FDA	855584	1,1	1,1	0,2	20/-/-	-20/+60		600/1200	E/F/-/-
UU 40U-12 NA NP/STR blau HACCP FDA	855629	1,15	1	0,2	14/-/-	-20/+60		600/1200	E/F/-/M
UR 40U-12 FSTR blau FDA	855647	1,2	1,3	0,13	10/-/-	-20/+60		600/1200	E/F/-/-
UU 60U-NA FSTR/FSTR blau FDA	855595	1,6	1,65	0,3	20/-/-	-20/+60		600/1200	E/F/-/-



Quersteif	Muldungsfähig	Für Messerkanten geeignet	Geräuscharm	Gute Wärmeleitfähigkeit	Gute Öl- und Fettbeständigkeit	Schnittfest	Gute Ablöseigenschaften	Profile auf der Tragsseite/ Laufseite/Wellkante	Bandkantenversiegelung****	Verfügbar in AP = Asien/Pazifik, AA = Amerika, EU = Europa, GL = Weltweit*****
●		●		5)				5) / ● / -	5)	AP
●		●		5)				5) / ● / -	5)	AA
●		●			●		●	● / ● / -	P	GL
●		●		5)				5) / ● / -	S	AA
●		●		●	●		●	5) / ● / -	P	EU
●		●		5)				5) / ● / -	P/S	GL
●		●			●		●	5) / ● / -	S	AA
●		●		5)				5) / ● / -	S	GL
●	●	●		●	●		●	5) / ● / -	S	GL
●		●			●		●	5) / ● / -	P/S	GL
●		●	●		●		●	5) / ● / -	S	EU, AA
●	●							● / ● / -	P/S	EU
●					●			● / ● / -	P/S	EU
●					●			● / ● / ●	P/S	GL
●					●			● / ● / ●	P/S	GL
●					●	●		● / ● / ●	S	AP
●					●	●	●	● / ● / ●	P, S	EU, AP
●					●		●	● / ● / -	S	EU, AP
●	●	●			●	●		● / ● / ●	S	EU
●	●		●		●	●		● / ● / ●	P/S	GL
●					●			● / β / ●	S	AP
●					●			- / ● / -	5)	GL
○					●	●		● / ● / ●	P/S	EU, AP
○	○				●			● / ● / ●	5)	EU, AP
	●	7)	●		●		●	5)		GL
	●	7)	●		●		●	5)		GL
	●	7)	●		●		●	5)		GL
	●	7)	●		●		●	5)		GL
	●	7)	●		●		●	5)		GL
	●	7)	●		●		●	5)		AA, EU
	●	7)	●		●		●	5)		EU
	●	7)	●		●		●	5)		GL
	●	7)	●		●		●	5)		GL
	●	7)	●		●		●	5)		AA, EU

Fortsetzung der Legende von der vorherigen Doppelseite.

### Zugträgermaterialien

- E = Polyester
- EP = Polyester/Polyamid-Mischgewebe
- NOVO = Polyesterfilz
- P = Polyamid

### Konstruktion

- 1, 2, 3 = Anzahl der Gewebelagen
- H = HighTech-Gewebe
- M = Mehrlagengewebe

### Beschichtungen

- 0 = Gewebe, unbeschichtet
- A = Polyolefin
- C = Baumwolle
- E = Polyester
- F = Polyesterfilz
- P = Polyamid
- S = Silikon
- R = High Grip
- U = Polyurethan
- U0 = Polyurethan-Imprägnierung
- V = Polyvinylchlorid

### Strukturen

- BT = Köperbindung
- DIA = Diagonal
- FG = Fischgrät
- Fine = Gewebe, fein
- FSTR = Feinstruktur
- GL = Glatt
- GSTR = Grobstruktur
- LF = Glatt, reibungsarm
- LG = Längsrille
- MT = Matt
- NP = Negative Pyramide
- QS = Quarsand
- RF = Rhombenfein
- RFF = Rhombenfein, flach
- Rough = Gewebe, grob
- SMT = Semi-matt
- SP = Sternpyramide
- TRI = Dreieck, quer
- WG = Querrille

### Bandeigenschaften

- C, Q = Querweich, kurvenbandtauglich
- FDA = Lebensmitteltauglich gemäß FDA – siehe Datenblatt & Tabelle bzgl. EC & MHLW
- FF = Flusen frei (Frayfree)
- HACCP = Unterstützung des HACCP-Konzeptes
- HW = Heißwasserbeständig
- LF = Besonders reibungsarm
- NA = Nicht antistatisch
- PS = Vorgeschumpft
- TT = Pyrolyse-konform (Tabak-Typ)

# SIEGLING BELTING KONFEKTIONIERUNG

## Verbindungsarten

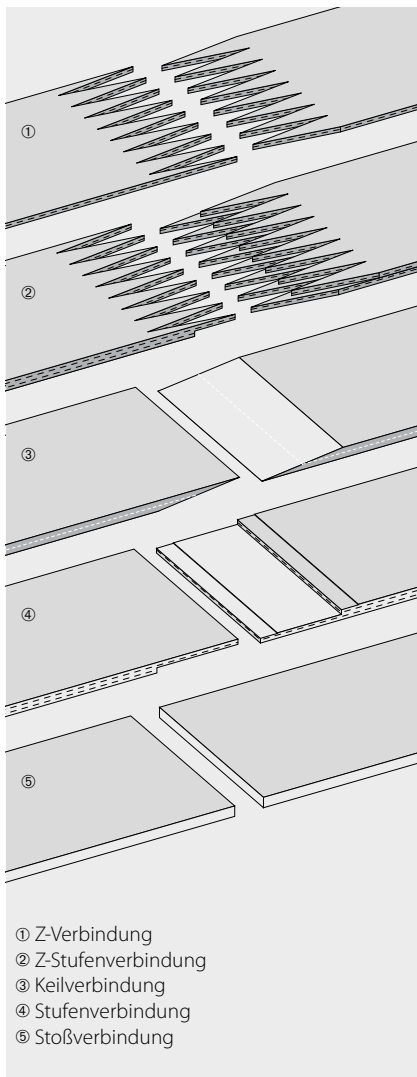

Abhängig von Bandtyp und -anwendung werden verschiedene Verbindungsarten eingesetzt.  
(Alle Arten sind auch für Bänder mit Bandkantenversiegelung geeignet.)

## Mechanische Verbinder

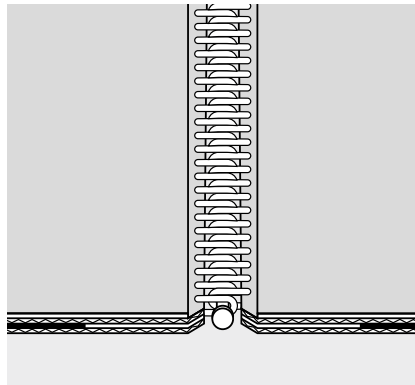

Mechanische Verbinder bieten die Möglichkeit, Bänder schnell und einfach endlos zu machen sowie ohne Demontage von Anlagenkomponenten schnell aufzulegen und abzunehmen.

Üblicherweise werden in der Lebensmittelindustrie Kunststoffverbinder eingesetzt. Sie sind

- EU- und FDA-konform,
- für den Einsatz in Metallsuchgeräten geeignet,
- auch als in die Bandbeschichtung eingelassene oder als eingheizte Ausführung erhältlich.

Nur in Ausnahmefällen (z. B. in der Agrarindustrie) kommen Metallverbinder zum Einsatz.

## Laserbearbeitungen



Laserbearbeitungen sind eine überzeugende Alternative zu Siebdruck- und Folienbeschriftungen: Das Druckbild entsteht durch das Umfärben der Oberfläche mittels Laser.

Durch die extrem hohe Beständigkeit, Positioniergenauigkeit und Feinheit erweitert dieses Verfahren die Möglichkeiten der Bandnutzung:

- Präzise aufgebraachte Positioniergitter und Steuerungsmarkierungen für optische Sensoren helfen bei der Automatisierung (z. B. bei der Pizzaherstellung und in Bäckereimaschinen).
- Technische Daten, Bandeigenschaften und Bestellcodes können dauerhaft auf der Tragseite gespeichert werden.
- Nahezu beliebige Motive können zur dauerhaften Werbung aufgebracht werden (z. B. Kassenbänder).



## siegling proposition zahnriemen

### Lochungen

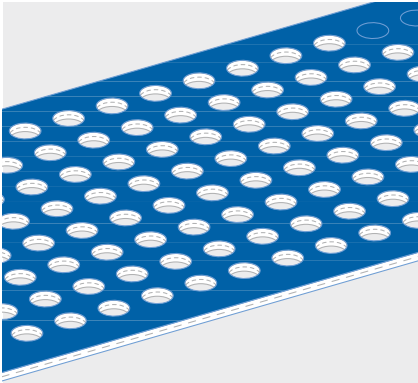

In Siegling Transilon Material können nahezu beliebige Lochbilder in engen Toleranzen realisiert werden.

### Siegling Transilon Lieferformen

- endlose Bänder
- vorbereitete Bänder für die Endlosverbindung vor Ort
- Rollenware
- Bänder mit mechanischen Verbindern
- Bänder mit versiegelten Kanten (Smartseal, Proseal)
- Bänder mit aufgeschweißten Profilen (längs, quer, diagonal, halbrund)
- Bänder mit Wellkanten
- Bänder mit Lochungen
- Spezialausführungen mit Metallösen, Schaltfolien, besonderen Kennzeichnungen u. a.

### Siegling Proposition Zahnriemen

Siegling Proposition Zahnriemen bestehen aus hochwertigem Polyurethan mit eingebettetem Zugträger aus Stahlcord oder Kevlar. Bei geringer Masse und extrem hoher Zugfestigkeit sind sie im Betrieb geräuscharm und weitgehend wartungsfrei. Diese Merkmale qualifizieren sie für anspruchsvolle Einsatzfälle beim Beschleunigen und Bremsen ebenso wie für die exakte Positionierung.

Standard-Zahnriemen lassen sich mit verschiedensten Beschichtungen, Strukturen und Profilen versehen und durch Bearbeitungen wie Lochen, Fräsen und Schleifen für Förder- und Prozessaufgaben spezialisieren.

#### Beschichtungen

Für den Einsatz z. B. in Füll- und Verpackungsmaschinen stehen über 30 Standardmaterialien zur Verfügung. Die Beschichtungen können

- durch erhöhten Grip die Mitnahmeeigenschaften verbessern,
- durch weiche Oberflächen empfindliche Güter schützen,
- durch FDA-Konformität die Lebensmittelsicherheit erhöhen.

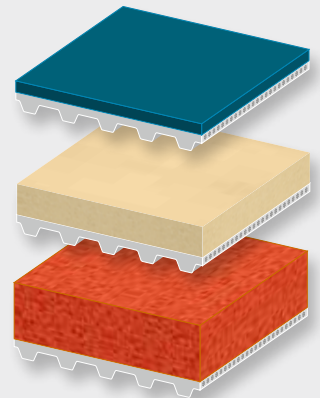

#### Nocken und Profile

Mit Nocken und Profilen können innovative konstruktive Lösungen realisiert werden. Neben zahlreichen Standardnocken aus Halbzeugen können auch beliebige Sonderformen als Spritzgussteile hergestellt werden.

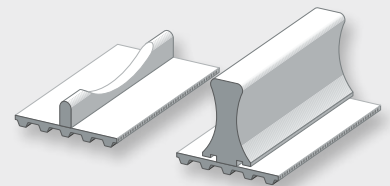

#### Mechanische Bearbeitung

Zahnriemen und Beschichtungen können für Sonderaufgaben in engen Toleranzen gefräst, geschliffen und gestanzt werden.

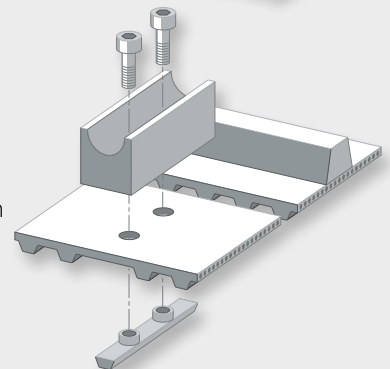

Detaillierte Informationen über dieses Programm finden Sie in unserem Prospekt **Siegling Proposition Zahnriemen** (Bestell-Nr. 245).

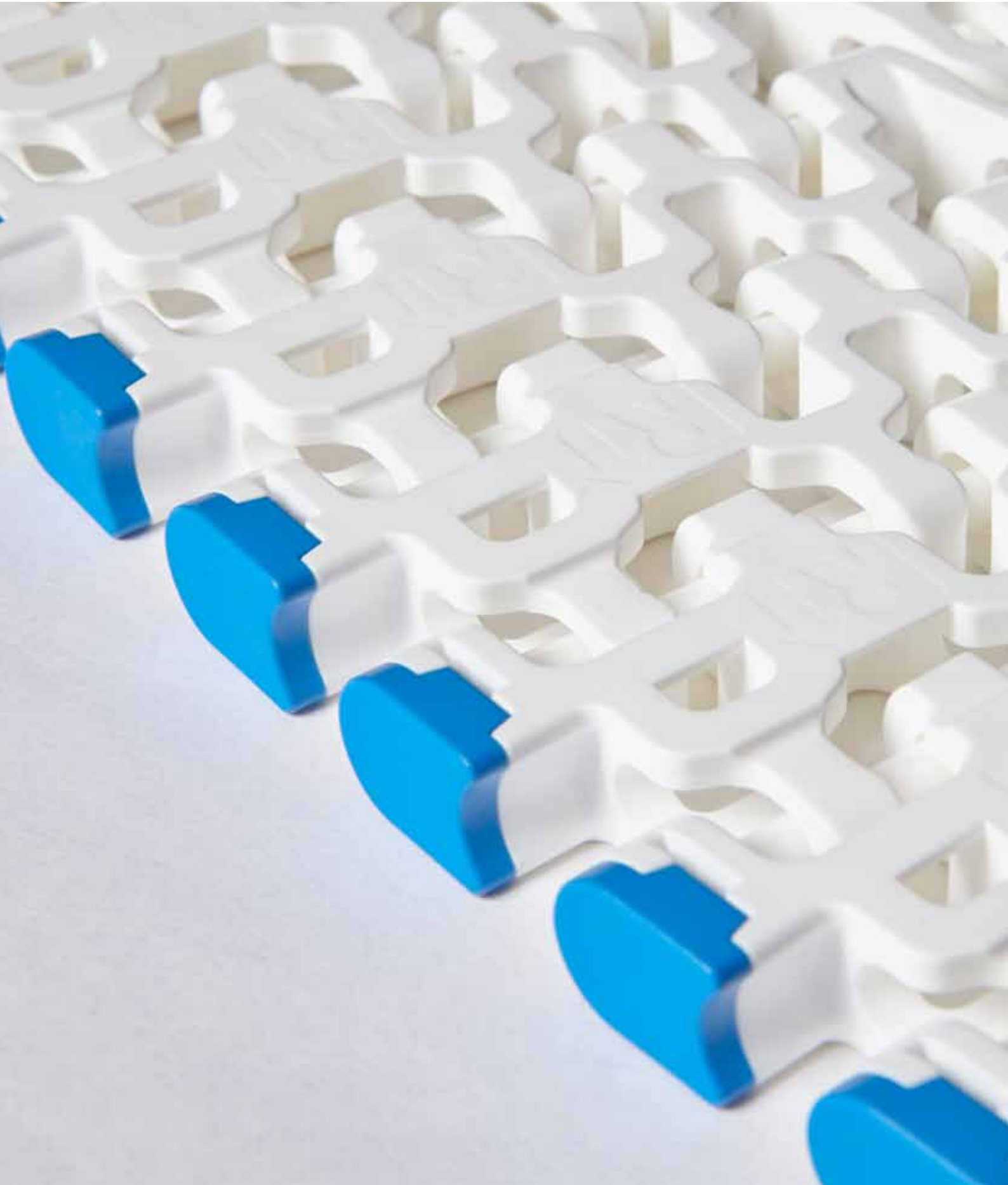



**siegling prolink**  
modulbänder

# SIEGLING PROLINK

... sind aus homogenen Materialien gefertigte Kunststoff-Modulbänder, mit deren Hilfe sich Transport- und Verarbeitungsprozesse oft besonders gut kombinieren lassen. Unterschiedliche Bauformen, Teilungen, Strukturen und Durchlässigkeiten eröffnen ein breites Einsatzspektrum bei der Lebensmittelverarbeitung.



Siegling Prolink Modulbänder aus PE, PP, POM und PA entsprechen den wichtigsten und gebräuchlichsten Verordnungen und Bestimmungen (vgl. links) hinsichtlich der eingesetzten Rohstoffe und der Migrationswerte. Für alle Siegling Prolink Modulbänder aus POM ist die Einhaltung der Halal-Regeln zertifiziert vom IFRC Asia (Mitglied des World Halal Council).

## Die Eigenschaften

EU- und/oder FDA-,  
Halal-konform (typabhängig)

homogener Werkstoff

robust

offenes Design

verrottungsbeständig

einfache Montage

formschlüssiger Antrieb

## Die Vorteile

▶ alle Typen sind für den direkten  
Kontakt mit Lebensmitteln geeignet

▶ schnittfest

▶ läuft auch unter extremen  
Bedingungen

▶ gut zu reinigen, Drainage möglich

▶ lange Lebensdauer

▶ Zeit- und Kostenersparnis

▶ kein Schlupf, sichere Bandführung

# SO UNTERSTÜTZT **SIEGLING PROLINK** IHR HACCP-KONZEPT



Durch rundum geschlossene Oberflächen und homogene Materialien, die EU-, FDA- und NSF-zugelassen sind, ist bei Siegling Prolink Kunststoff-Modulbändern Hygiene schon eingebaut. Mit einer Vielzahl weiterer hygienefreundlicher Eigenschaften unterstützen insbesondere die Serien 4.1, 6.1 und 10 Ihr HACCP-Konzept:

- reinigungsfreundliches Design mit breiten Kanälen auf der Modulunterseite
- optimale Hydrolysebeständigkeit
- gute Ablöseigenschaften
- kontraststarkes Blau

## **Weniger Verschmutzungsstellen**

Große Radien, breite Scharnierösen und bündig abschließende Kupplungsstäbe reduzieren die Anzahl potenzieller Verschmutzungsbereiche. (Abbildung: Prolink Serie 6.1)



## **Einfache, schnelle Reinigung**

Im Bereich der Umlenkungen geben die Scharniere in Längs- und Querrichtung Spülöffnungen frei. Auf der Unterseite ermöglichen durchgehende Kanäle ohne störende Rippen effektives Reinigen. (Abbildung: Prolink Serie 6.1)

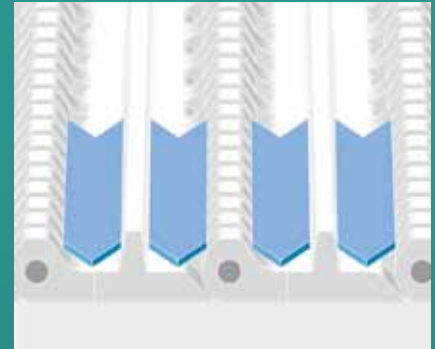

## **Schnittfeste Oberflächen**

Module aus POM-CR sind besonders schlagzäh und schnittfest. Die Riefenbildung und die Gefahr von Materialabtrennungen werden dadurch minimiert. (Abbildung: Prolink Serie 6.1)





# SIEGLING PROLINK

## FUNKTIONSGERECHT BIS INS DETAIL



### Strukturen/Mitnehmer

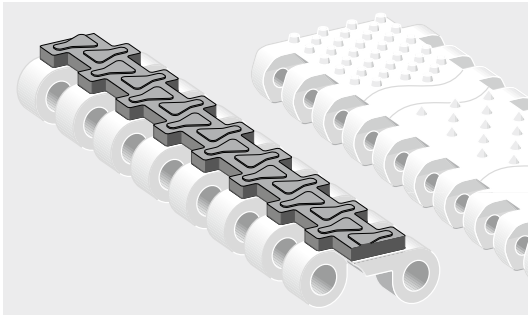

Steigtransport und Stop-and-go-Betrieb erfordern sichere Mitnahme. Prolink Module gibt es deshalb mit Strukturen und Mitnehmern, die der Konsistenz des jeweiligen Förderguts angepasst sind. Zur Verfügung stehen Rundnoppen, Spitznoppen und Friction Top Einsätze.

### Profile und Seitenplatten

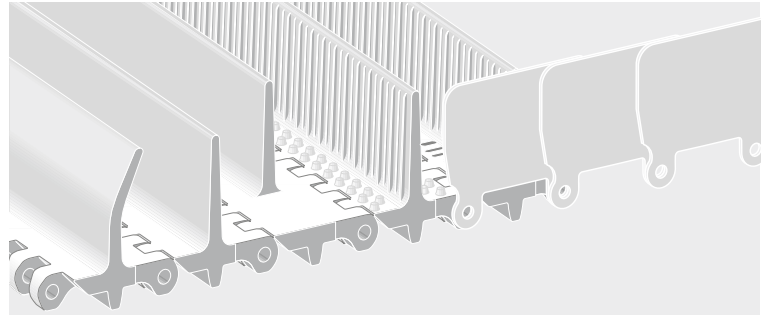

Bei Schüttgütern und kleinteiligem Fördergut optimieren Profilmodule den Schräg- und Steiltransport. Profile sind in verschiedenen Formen und Abmessungen erhältlich. Besondere Antihaft-Oberflächen (NCL) verbessern die Ablösung feuchter und klebriger Produkte. Zur seitlichen Begrenzung können Seitenplatten in verschiedenen Höhen eingesetzt werden.

### Spiraltürme

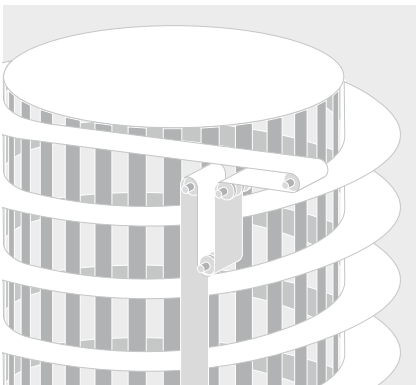

In Spiraltürmen werden grundsätzlich durchlässige Kurvenbänder eingesetzt, um z. B. Backwaren, Fleisch oder Geflügel sicher bei Kühl-, Gefrier- oder Garprozessen zu transportieren. Besondere Prolink Randmodule sorgen für hohe Laufruhe des Systems.

### Minimaler Platzbedarf



Siegling Prolink Combo Bänder vereinen die Stärke der bewährten Prolink Serie 5 ST mit dem sehr kleinen Kurvenradius der Serie 11. Mit Combo Bändern lassen sich besonders platzsparende Anlagenlayouts mit hoher Förderleistung realisieren.

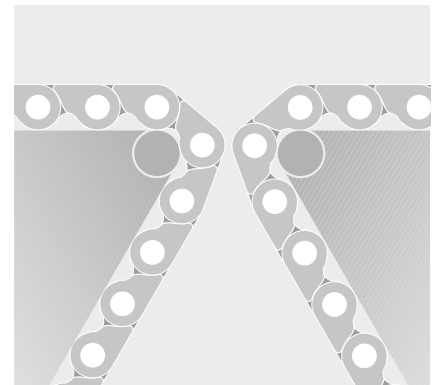

### Kleine Umlenkradien



Übergabesituationen sind besonders kritische Punkte bei kleinteiligem Fördergut. Mit Siegling Prolink können Umlenkradien von nur 3 mm realisiert werden (Serie 13).



# SIEGLING PROLINK

## LIEFERPROGRAMM FOOD

Anwendung	Bandtypen
<p><b>Serie 1</b> Geradelaufende Bänder Teilung 50 mm (2 in)*</p> <p><b>Bänder für den Transport mittel-schwerer bis schwerer Güter in industriellen Anwendungen</b></p>	<p>S1-0 FLT Geschlossene, glatte Oberfläche S1-0 NSK Geschlossene Oberfläche, mit Antirutschstruktur S1-0 FRT1 Geschlossene Oberfläche, mit Friction Top S1-18 FLT Durchlässige (18%), glatte Oberfläche</p>
<p><b>Serie 2</b> Geradelaufende Bänder Teilung 25 mm (1 in)*</p> <p><b>Bänder für den Transport leichter Lebensmittel und Behälter</b></p>	<p>S2-0 FLT Geschlossene, glatte Oberfläche S2-0 FRT1 Geschlossene Oberfläche, mit Friction Top S2-12 FLT Durchlässige (12%), glatte Oberfläche S2-57 GRT Durchlässige (57%), gitterförmige Oberfläche S2-57 RRB Durchlässig (57%), mit hohen Rippen für Übergabeprozesse</p>
<p><b>Serie 3</b> Geradelaufende Bänder Teilung 50 mm (2 in)*</p> <p><b>Bänder für den Transport mittel-schwerer Güter in der Lebensmittelbranche</b></p>	<p>S3-0 FLT Geschlossene, glatte Oberfläche S3-0 LRB Geschlossene Oberfläche, mit Querrippen S3-16 FLT Durchlässige (16%), glatte Oberfläche S3-16 LRB Durchlässige (16%) Oberfläche, mit Querrippen</p>
<p> <sup>1)</sup> <b>Serie 4.1</b> Geradelaufende Bänder Teilung 14 mm (0,55 in)*</p> <p><b>Bänder für den Transport leichter bis mittelschwerer Güter (Lebensmittel und andere)</b></p>	<p>S4.1-0 FLT Geschlossene, glatte Oberfläche S4.1-0 NPY Geschlossene Oberfläche, mit negativer Pyramidenstruktur S4.1-0 FRT1 Geschlossene Oberfläche, mit Friction Top S4.1-21 FLT Durchlässige (21%), glatte Oberfläche S4.1-21 NTP Durchlässig (21%), mit Rundnoppen</p>
<p> <sup>1)</sup> <b>Serie 6.1</b> Geradelaufende Bänder Teilung 50 mm (2 in)*</p> <p><b>Bänder für mittelschwere bis schwere Güter in hygienekritischen Anwendungen</b></p>	<p>S6.1-0 FLT Geschlossene, glatte Oberfläche S6.1-0 NTP Geschlossen, mit Rundnoppen S6.1-0 CTP Geschlossen, mit Spitznoppen S6.1-21 FLT Durchlässige (21%), glatte Oberfläche S6.1-23 FLT Durchlässige (23%), glatte Oberfläche S6.1-36 FLT Durchlässige (36%), glatte Oberfläche</p>

<sup>1)</sup> NSF-konform von folgenden zertifizierten Forbo-Werken: Huntersville (USA), Maharashtra (Indien), Malacky (Slowakei), NSW (Australien), Pinghu (China), Sankt Petersburg (Russland), Shizuoka (Japan), Tlalnepantla (Mexiko)

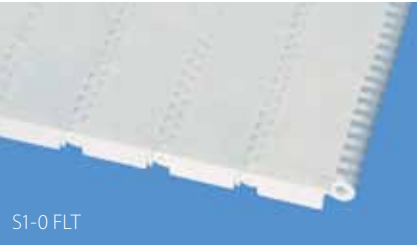
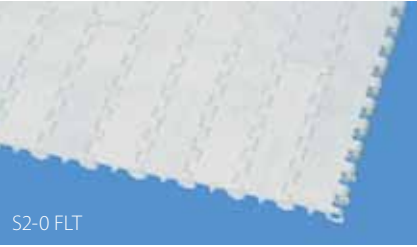
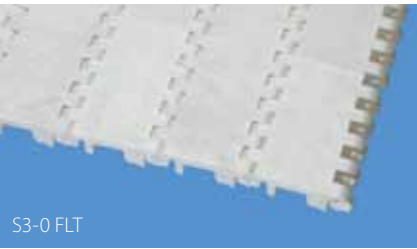
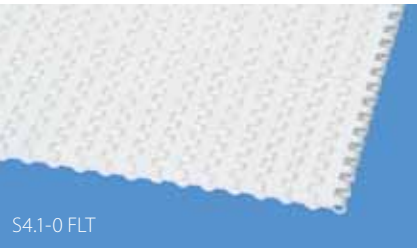

	Materialien**	Farben (Standard)**	Teilung [mm (in)]*
 S1-0 FLT	PE, PP, POM	AT, WT, YL	50 (2)
 S2-0 FLT	PE, PP, POM	BL, DB, UC, WT	25 (1)
 S3-0 FLT	PE, PP, POM	BL, WT	50 (2)
 S4.1-0 FLT	PE, PE-MD, PE (R8), PP, PP (R7), POM, POM-MD, POM (R6), PA-HT	BK, BL, BL (BK), UC, WT, WT (BG)	14 (0,55)
 S6.1-0 FLT	PE, PE-MD, PP, PP-MD, POM, POM-CR, POM-MD, PA***, TPC1	BL, LB, WT	50 (2)

Die Serien des Sieglings Prolink Systems sind funktionsgerecht für vielfältige Förder- und Prozessaufgaben gestaltet.

Detaillierte Angaben finden Sie in der Programmübersicht Sieglings Prolink (Best.-Nr. 800).

Weitere technische Informationen senden wir Ihnen gern auf Anfrage zu.

#### Typenschlüssel (vereinfacht)

<b>S4.1</b>	<b>0</b>	<b>FLT</b>	
<b>S5</b>	<b>45</b>	<b>GRT</b>	
<b>S2</b>	<b>57</b>	<b>RRB</b>	
			Oberflächenstruktur
			Durchlässigkeit
			Serie



# SIEGLING PROLINK

## LIEFERPROGRAMM FOOD

Anwendung	Bandtypen
<p><b>Serie 8</b> Geradelaufende Bänder Teilung 25,4 mm (1 in)</p> <p><b>Bänder für mittelschwere bis schwere Güter</b></p>	<p>S8-0 FLT Geschlossene, glatte Oberfläche            S8-0 SRS Geschlossene, rutschhemmende Oberfläche            S8-0 NSK Geschlossene Oberfläche, mit Antirutschstruktur            S8-0 FRT1 Geschlossene Oberfläche, mit Friction Top            S8-0 RTP A90 Geschlossene Oberfläche, mit Roller Top            S8-25 RAT Durchlässige (25%) Oberfläche, mit abgerundeten Auflageflächen            S8.1-30 FLT Durchlässige (30%), glatte Oberfläche mit abgerundeten Scharnieren für eine leichtere Reinigung</p>
<p> <sup>1)</sup> <b>Serie 10</b> Geradelaufende Bänder Teilung 25,4 mm (1 in)</p> <p><b>Bänder für leichte bis mittelschwere Güter in hygienekritischen Anwendungen</b></p>	<p>S10-0 FLT Geschlossene, glatte Oberfläche            S10-0 NTP Geschlossen, mit Rundnoppen            S10-0 FRT1 Geschlossene Oberfläche, mit Friction Top            S10-22 FLT Durchlässige (22%), glatte Oberfläche            S10-36 FLT Durchlässige (36%), glatte Oberfläche            S10-36 LRB Durchlässige (36%) Oberfläche, mit Querrippen</p>
<p> <sup>1)</sup> <b>Serie 13</b> Geradelaufende Bänder Teilung 8 mm (0,31 in)</p> <p><b>Bänder für den Transport leichter Güter (Lebensmittel und andere) und Anwendungen mit Messerkanten</b></p>	<p>S13-0 FLT Geschlossene, glatte Oberfläche            S13-0 NPY Geschlossene Oberfläche, mit negativer Pyramidenstruktur            S13-0 CTP Geschlossen, mit Spitznoppen            S13-34 FLT Durchlässige (34%), glatte Oberfläche</p>
<p> <sup>1)</sup> <b>Serie 14</b> Geradelaufende Bänder Teilung 12,7 mm (0,5 in)</p> <p><b>Bänder für den Transport mittelschwerer Güter (Lebensmittel und andere)</b></p>	<p>S14-0 FLT Geschlossene, glatte Oberfläche            S14-25 FLT Durchlässige (25%), glatte Oberfläche            S14-25 CUT Durchlässige (25%), gebogene Oberfläche            S14-25 FRT1 Durchlässige (25%) Oberfläche, mit Friction Top</p>
<p> <sup>1)</sup> <b>Serie 15</b> Geradelaufende Bänder Teilung 12,7 mm (0,5 in)</p> <p><b>Bänder für den Transport leichter Güter in Lebensmittelanwendungen mit einer Messerkante von 12,7 mm (0,5 in)</b></p>	<p>S15-47 GRT Durchlässige (47%), gitterförmige Oberfläche            S15-47 RSA Durchlässige (47%), gitterförmige Oberfläche mit reduzierter Kontaktfläche</p>

<sup>1)</sup> NSF-konform von folgenden zertifizierten Forbo-Werken: Huntersville (USA), Maharashtra (Indien), Malacky (Slowakei), NSW (Australien), Pinghu (China), Sankt Petersburg (Russland), Shizuoka (Japan), Tlalnepantla (Mexiko)

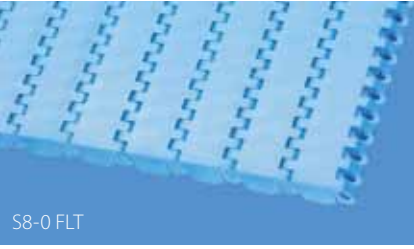
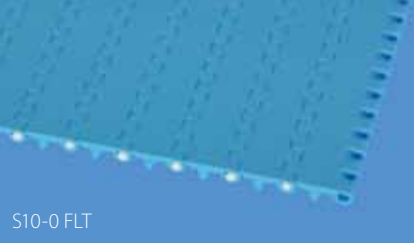

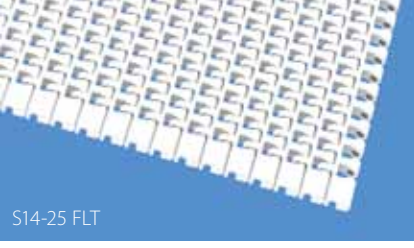
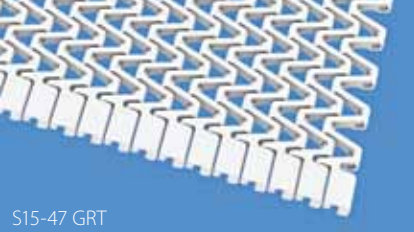
	Materialien**	Farben (Standard)**	Teilung [mm (in)]*
 S8-0 FLT	PP, PP (R7), POM, POM (R6), POM-CR, PA-HT	AT, BL, BL (BK), BK, LG, LG (BK), WT, YL	25,4 (1)
 S10-0 FLT	PE, PE-MD, PP, PP-MD, POM, POM-MD, PA***	BL, LB, WT	25,4 (1)
 S13-0 FLT	POM, PA***	BL, WT	8 (0,31)
 S14-25 FLT	PE, PP, POM	BL, WT	12,7 (0,5)
 S15-47 GRT	PP, POM, PA***	BL, WT	12,7 (0,5)

\* Alle zölligen Maße sind gerundet.

\*\* Nicht jedes Material ist in jeder Farbe lieferbar.

\*\*\* Die Werte gelten für trockene Umgebungsbedingungen (RH < 50%). Modulbänder aus PA-Material absorbieren Wasser in nasser Umgebung, wodurch sie sich ausdehnen und die nominale Bandzugkraft verringert wird.

#### Oberflächenstruktur

CTP	=	Mit Spitznoppen
CUT	=	Gebogene Oberfläche
FLT	=	Ebene Oberfläche
FRT(X)	=	Friction Top (Design X)
GRT	=	Gitterstruktur
LRB	=	Querrippen
NPY	=	Negative Pyramide
NSK	=	Rutschfeste Oberflächenstruktur
NTP	=	Mit Rundnoppen
RAT	=	Abgerundete Auflageflächen
RSA	=	Reduzierte Kontaktfläche
RTP	=	Roller Top
RRB	=	Erhöhte Verrippung auf der Moduloberseite
SRS	=	Rutschhemmende Oberfläche

#### Art

2.2	=	2.2 Kollapsfaktor
2.2 G	=	2.2 Kollapsfaktor, geführt
F2 – F8	=	Kollapsfaktor-Module
G	=	Geführt
HD	=	Hold Down
RG	=	Von außen geführt
ST	=	Verstärkt

#### Material

PA	=	Polyamid
PA-HT	=	PA hoch temperaturbeständig
PE	=	Polyethylen
PE-MD	=	PE detektierbar
POM	=	Polyoxymethylen (Polyacetal)
POM-CR	=	POM schnittfest/schlagzäh
POM-MD	=	POM detektierbar
PP	=	Polypropylen
PP-MD	=	PP detektierbar
R4	=	TPE 86 Shore A, PP
R6	=	TPE 63 Shore A, POM
R7	=	TPE 50 Shore A, PP
R8	=	TPE 55 Shore A, PE
TPC1	=	Thermoplastisches Copolyester

#### Farbe





AT	=	Anthrazit
BG	=	Beige
BL	=	Blau
BK	=	Schwarz
DB	=	Dunkelblau
LB	=	Hellblau
LG	=	Hellgrau
UC	=	Ungefärbt
WT	=	Weiß
YL	=	Gelb

# SIEGLING PROLINK

## LIEFERPROGRAMM FOOD

Anwendung	Bandtypen
<p><b>Serie 5</b> Kurven- und Spiralbänder Teilung 25 mm (1 in)*</p> <p><b>Bänder für den Transport leichter bis mittelschwerer Güter (Lebensmittel und andere)</b></p>	<p>S5-45 GRT Durchlässig (45 %), gitterförmig            S5-45 NTP Durchlässig (45 %), gitterförmig, mit Rundnoppen            S5-45 GRT G Durchlässig (45 %), gitterförmig, geführt            S5-45 GRT RG Durchlässig (45 %), gitterförmig, von innen geführt            S5-45 GRT ST Verstärkte Ausführung, durchlässig (45 %), gitterförmig            S5-39 FRT1 Durchlässig (39 %), gitterf., mit Friction Top, erhaben            S5-33 FRT2 Durchlässig (33 % bei Komplettanwendung von FRT2), gitterförmig, mit Friction Top, flach</p>
<p><b>Serie 9</b> Kurven- und Spiralbänder Teilung 50 mm (2 in)*</p> <p><b>Bänder für den Transport mittelschwerer bis schwerer Güter (Lebensmittel und andere)</b></p>	<p>S9-57 GRT Durchlässig (57 %), gitterförmig            S9-57 NTP Durchlässig (57 %), gitterförmig, mit Rundnoppen            S9-57 GRT G Durchlässig (57 %), gitterförmig, geführt            S9-57 GRT Längere Randmodule, durchlässig (57 %), gitterförmig            F2, F3, F4, Kollapsfaktor-Module            F5, F6, F7, F8</p>
<p><b>Serie 11</b> Kurven- und Spiralbänder Teilung 25 mm (1 in)*</p> <p><b>Bänder für den Transport leichter Güter (Lebensmittel und andere)</b></p>	<p>S11-45 GRT Durchlässig (45 %), gitterförmig, mit auswechselbaren Caps            S11-45 GRT HD Durchlässig (45 %), gitterförmig, mit auswechselbaren Hold Down Caps            S11-33 FRT2 Durchlässig (33 % bei Komplettanwendung von FRT2), gitterförmig, mit Friction Top, flach</p>
<p><b>Serie 18</b> Kurven- und Spiralbänder Teilung 25,4 mm (1 in)*</p> <p><b>Bänder für leichte bis mittelschwere Güter im Food- und Nonfood-Bereich</b></p>	<p>S18-44 GRT 2.2 Durchlässige (44 %), gitterförmige Oberfläche            S18-44 GRT 2.2 G Durchlässige (44 %), gitterförmige Oberfläche und Hold Down Taps</p>



	Materialien**	Farben (Standard)**	Teilung [mm (in)]*
 <p>S5-45 GRT</p>	PE, PP, PP (R4), PP (R7), POM-CR, PA***	BL, BL (BG), BL (BK), DB, WT, WT (BG)	25 (1)
 <p>S9-57 GRT</p>	PE, PP, POM, POM-CR, PA***	BL, DB, LG, UC, WT	50 (2)
 <p>S11-45 GRT</p>	PP, PP (R7), POM-CR, PA***	WT, WT (BG), BL, BL (BG)	25 (1)
 <p>S18-44 GRT 2.2 G</p>	PP, POM-CR	WT, BL	25,4 (1)

\* Alle zölligen Maße sind gerundet.

\*\* Nicht jedes Material ist in jeder Farbe lieferbar.

\*\*\* Die Werte gelten für trockene Umgebungsbedingungen (RH < 50%). Modulbänder aus PA-Material absorbieren Wasser in nasser Umgebung, wodurch sie sich ausdehnen und die nominale Bandzugkraft verringert wird.

#### Oberflächenstruktur

CTP	=	Mit Spitznoppen
CUT	=	Gebogene Oberfläche
FLT	=	Ebene Oberfläche
FRT(X)	=	Friction Top (Design X)
GRT	=	Gitterstruktur
LRB	=	Querrippen
NPY	=	Negative Pyramide
NSK	=	Rutschfeste Oberflächenstruktur
NTP	=	Mit Rundnoppen
RAT	=	Abgerundete Auflageflächen
RSA	=	Reduzierte Kontaktfläche
RTP	=	Roller Top
RRB	=	Erhöhte Verrippung auf der Moduloberseite
SRS	=	Rutschhemmende Oberfläche

#### Art

2.2	=	2.2 Kollapsfaktor
2.2 G	=	2.2 Kollapsfaktor, geführt
F2 – F8	=	Kollapsfaktor-Module
G	=	Geführt
HD	=	Hold Down
RG	=	Von außen geführt
ST	=	Verstärkt

#### Material

PA	=	Polyamid
PA-HT	=	PA hoch temperaturbeständig
PE	=	Polyethylen
PE-MD	=	PE detektierbar
POM	=	Polyoxymethylen (Polyacetal)
POM-CR	=	POM schnittfest/schlagzäh
POM-MD	=	POM detektierbar
PP	=	Polypropylen
PP-MD	=	PP detektierbar
R4	=	TPE 86 Shore A, PP
R6	=	TPE 63 Shore A, POM
R7	=	TPE 50 Shore A, PP
R8	=	TPE 55 Shore A, PE
TPC1	=	Thermoplastisches Copolyester

#### Farbe

AT	=	Anthrazit
BG	=	Beige
BL	=	Blau
BK	=	Schwarz
DB	=	Dunkelblau
LB	=	Hellblau
LG	=	Hellgrau
UC	=	Ungefärbt
WT	=	Weiß
YL	=	Gelb

## Siegling – total belting solutions

Engagierte Menschen, qualitätsorientierte Organisation und Fertigungsabläufe sichern den konstant hohen Standard unserer Produkte und Dienstleistungen.

Forbo Movement Systems arbeitet nach den Prinzipien des Total-Quality-Management. Unser Qualitätsmanagementsystem nach ISO 9001 ist an allen Produktions- und Konfektionierungsstandorten zertifiziert. Darüber hinaus verfügen zahlreiche Standorte über das Umweltmanagement-Zertifikat nach ISO 14001.



Best.-Nr. 269-1  
10/20-UDH-Nachdruck, Vervielfältigung – auch auszugsweise – nur mit unserer Genehmigung, Änderungen vorbehalten.



### Forbo Siegling Service – jederzeit, überall

Forbo Siegling beschäftigt in der Firmengruppe rund 2.400 Mitarbeiterinnen und Mitarbeiter. Unsere Produkte werden weltweit in zehn Produktionsstätten hergestellt. Gesellschaften und Landesvertretungen mit Materiallagern und Werkstätten finden Sie in über 80 Ländern. Forbo Siegling Servicestationen gibt es in mehr als 300 Orten der Welt.

#### Forbo Siegling GmbH

Lilienthalstraße 6/8, D-30179 Hannover  
Telefon +49 511 6704 0  
[www.forbo-siegling.com](http://www.forbo-siegling.com), [siegling@forbo.com](mailto:siegling@forbo.com)



MOVEMENT SYSTEMS